



**ЦЕНТР ИНЖЕНЕРНО-  
ТЕХНИЧЕСКОГО ОБЕСПЕЧЕНИЯ**



**ХЛОРАТОР ADVANCE®  
201C1**

**КАТАЛОГ ЗАПАСНЫХ ЧАСТЕЙ**

450078, г. Уфа, пр. Салавата Юлаева, 45

Тел/факс: (347) 228-73-34

Е-mail: [cito1@ufanet.ru](mailto:cito1@ufanet.ru)

[www.cito-ufa.ru](http://www.cito-ufa.ru)

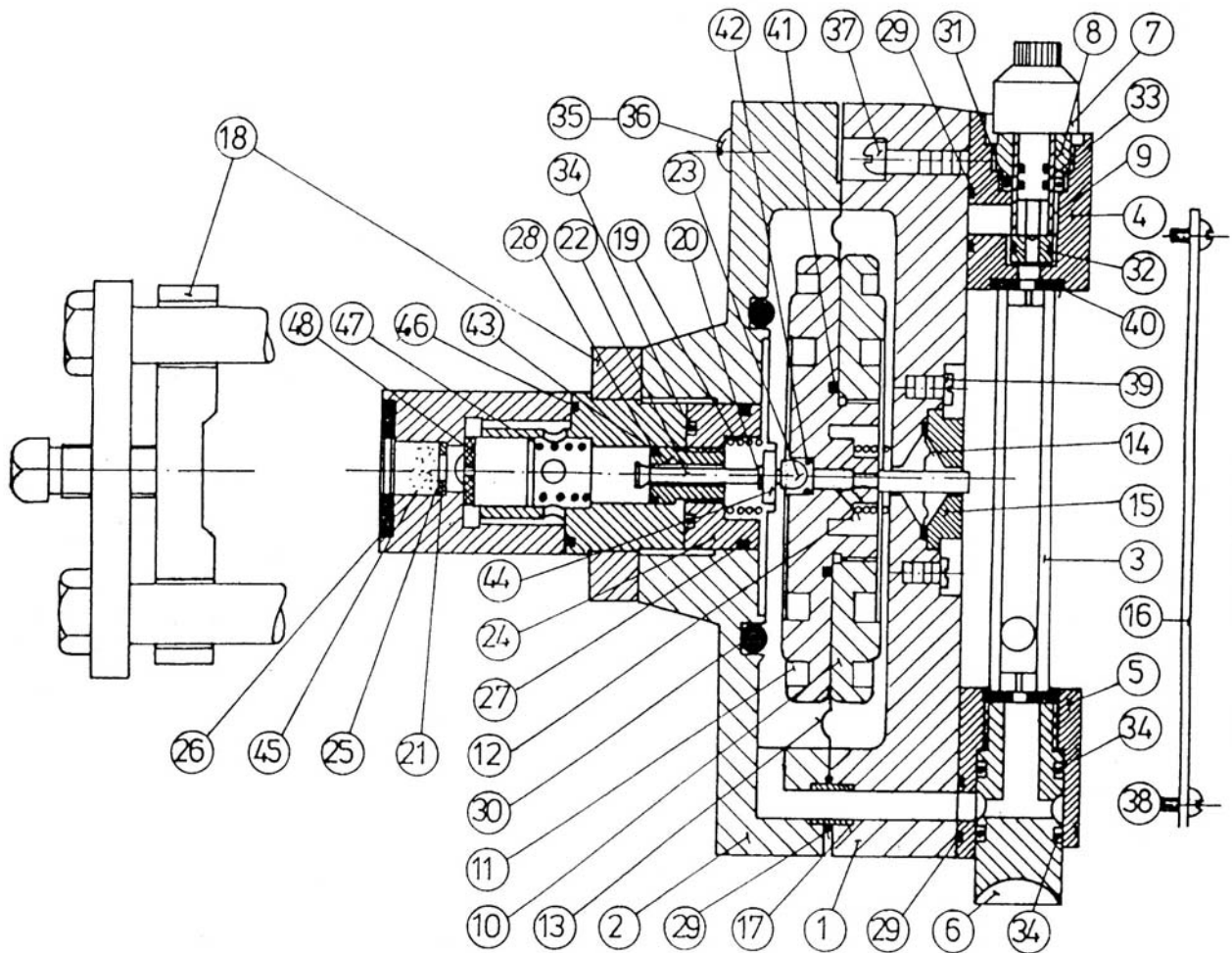



**Вакуумный регулятор НР-128 (мах. 2 кг/ч)**

| Поз. | Кол-во | Наименование        | № по каталогу | Поз. | Кол-во | Наименование        | № по каталогу |
|------|--------|---------------------|---------------|------|--------|---------------------|---------------|
| 1    | 1      | Передний корпус     | X-225         | 26   | 1      | Свинц. Прокладка    | G-120         |
| 2    | 1      | Задний корпус       | U-160         | 27*  | 1      | Уплот. кольцо «О»   | OV-11-212     |
| 3    | 1      | Трубка ротаметра    | см. табл.     | 28*  | 1      | Уплот. кольцо «О»   | OV-11-011     |
| 4    | 1      | Верхн. опора ротам. | M-110         | 29   | 3      | Уплот. кольцо «О»   | OV-11-012     |
| 5    | 1      | Нижн. опора ротам.  | M-109         | 30   | 1      | Уплот. кольцо «О»   | OV-11-332     |
| 6    | 1      | Входн. патруб. рот. | см. табл.     | 31   | 1      | Уплот. кольцо «О»   | OV-11-110     |
| 7    | 1      | Игла клапана        | см. табл.     | 32   | 1      | Уплот. кольцо «О»   | OV-11-010     |
| 8    | 1      | Держатель клапана   | V-124         | 33   | 2      | Уплот. кольцо «О»   | OV-11-006     |
| 9    | 1      | Седло клапана       | см. табл.     | 34*  | 3      | Уплот. кольцо «О»   | OV-11-112     |
| 10   | 1      | Приж. элем. мембр.  | U-269         | 35   | 2      | Болт                | N-125         |
| 11   | 1      | Несущ. элем. мемб.  | A-363         | 36   | 6      | Болт                | N-124         |
| 12   | 1      | Пружина             | S-100         | 37   | 4      | Болт                | N-126         |
| 13   | 1      | Мембрана            | D-106         | 38   | 2      | Болт                | N-127         |
| 14   | 1      | Уплотн. мембрана    | D-102         | 39   | 2      | Болт                | N-128         |
| 15   | 1      | Опора мембраны      | U-137         | 40   | 2      | Уплотнение          | см.табл.      |
| 16   | 1      | Табл. надп.         | HU-141A-10    | 41   | 1      | Уплот. кольцо «О»   | OV-11-028     |
| 17   | 1      | Переводящая тр.     | U-162         | 42   | 1      | Уплот. кольцо «О»   | OV-11-009     |
| 18   | 1      | Прижимной хомут     | X-209         | 43*  | 1      | Седло клапана       | W-110         |
| 19*  | 1      | Пружина             | S-104         | 44*  | 1      | Прокладка пружины   | U-183         |
| 20*  | 1      | Шайба-прокладка     | W-113         | 45*  | 1      | Стекловолок. фильтр | R-239         |
| 21*  | 1      | Прокладка фильтра   | U-184         | 46*  | 1      | Уплотнение          | X-180         |
| 22*  | 1      | Шток клапана        | W-112         | 47*  | 1      | Пружина             | S-106         |
| 23*  | 1      | Основание штока     | V-111         | 48*  | 1      | Уплотнение          | X-172         |
| 24*  | 1      | Вкладыш с резьбой   | U-182         | **   | 2      | Штуцер в сборе      | F-100         |
| 25*  | 1      | Сетка фильтра       | W-101         | **   | 1      | Пробка с резьбой    | HF-108        |

| № поз. | Производительность |         |         |         |         |         |          |
|--------|--------------------|---------|---------|---------|---------|---------|----------|
|        | 12 г/ч             | 28 г/ч  | 75 г/ч  | 200г/ч  | 500 г/ч | 900 г/ч | 2000 г/ч |
| 3      | A-108-1            | A-108-2 | A-108-3 | A-108-4 | A-108-5 | A-108-6 | A-108-8  |
| 6      | U-219              | U-219   | U-219   | U-219   | U-140   | U-140   | U-140    |
| 7      | A-659-1            | A-659-1 | A-659-2 | A-659-2 | A-659-3 | A-659-3 | A-659-3  |
| 9      | V-125-1            | V-125-1 | V-125-2 | V-125-2 | V-125-3 | V-125-3 | V-125-3  |
| 40     | G-100-1            | G-100-1 | G-100-1 | G-100-1 | G-100-2 | G-100-3 | G-100-3  |

\* – позиции входят в состав X-209 (поз. 18)









\*\* – на чертеже не показаны

| № поз.<br>на<br>чертеже | Фото  | Наименование                  | № по каталогу |
|-------------------------|---|-------------------------------|---------------|
| 1                       |    | Передний корпус               | X-225         |
| 2                       |    | Задний корпус                 | U-160         |
| 3                       |   | Трубка ротаметра<br>(2 кг/ч)  | A-108-8       |
| 4                       |  | Верхняя опора<br>ротаметра    | M-110         |
| 5                       |  | Нижняя опора<br>ротаметра     | M-109         |
| 6                       |  | Входной патрубок<br>ротаметра | U-140         |
| 7                       |  | Игла клапана                  | A-659-3       |

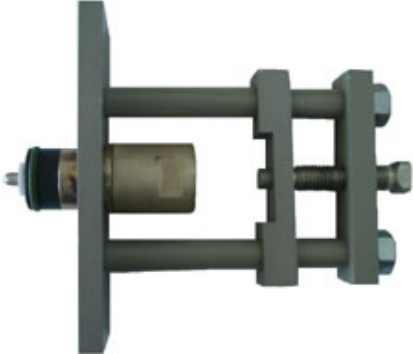





ADVANCE® 201C1

| № поз.<br>на<br>чертеже | Фото  | Наименование               | № по каталогу |
|-------------------------|---|----------------------------|---------------|
| 8                       |    | Держатель клапана          | V-124         |
| 9                       |    | Седло клапана              | V-125-3       |
| 10                      |    | Прижимной элемент мембраны | U-269         |
| 11                      |   | Несущий элемент мембраны   | A-363         |
| 12                      |  | Пружина                    | S-100         |
| 13                      |  | Мембрана (пара)            | D-106         |
| 14                      |  | Уплотняющая мембрана       | D-102         |
| 15                      |   | Опора мембраны             | U-137         |







ADVANCE® 201C1

| № поз.<br>на<br>чертеже | Фото  | Наименование         | № по каталогу |
|-------------------------|---|----------------------|---------------|
| 16                      |    | Табличка с надписями | HU-141A-10    |
| 17                      |    | Переводящая трубка   | U-162         |
| 18                      |   | Прижимной хомут      | X-209         |
| 19                      |  | Пружина              | S-104         |
| 20                      |  | Шайба-прокладка      | W-113         |
| 21                      |  | Прокладка фильтра    | U-184         |
| 22                      |  | Шток клапана         | W-112         |
| 23                      |  | Основание штока      | V-111         |
| 24                      |  | Вкладыш с резьбой    | U-182         |

ADVANCE® 201C1









| № поз.<br>на<br>чертеже | Фото  | Наименование                 | № по каталогу |
|-------------------------|---|------------------------------|---------------|
| 25                      |    | Сетка фильтра                | W-101         |
| 26                      |    | Свинцовая прокладка          | G-120         |
| 27                      |   | Кольцо уплотнительное<br>«O» | OV-11-212     |
| 28                      |  | Кольцо уплотнительное<br>«O» | OV-11-011     |
| 29                      |  | Кольцо уплотнительное<br>«O» | OV-11-012     |
| 30                      |  | Кольцо уплотнительное<br>«O» | OV-11-332     |

ADVANCE® 201C1

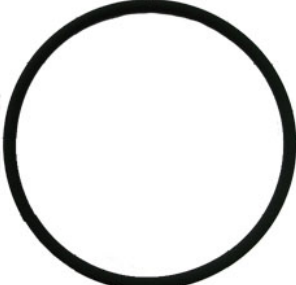
| № поз.<br>на<br>чертеже | Фото  | Наименование                 | № по каталогу |
|-------------------------|---|------------------------------|---------------|
| 31                      |    | Кольцо уплотнительное<br>«O» | OV-11-110     |
| 32                      |    | Кольцо уплотнительное<br>«O» | OV-11-010     |
| 33                      |    | Кольцо уплотнительное<br>«O» | OV-11-006     |
| 34                      |   | Кольцо уплотнительное<br>«O» | OV-11-112     |
| 35                      |  | Болт                         | N-125         |
| 36                      |  | Болт                         | N-124         |
| 37                      |  | Болт                         | N-126         |
| 38                      |   | Болт                         | N-127         |



ADVANCE® 201C1

| № поз. на чертеже | Фото  | Наименование              | № по каталогу |
|-------------------|---|---------------------------|---------------|
| 39                |    | Болт                      | N-128         |
| 40                |    | Уплотнение (Витон)        | G-100-3       |
| 41                |    | Кольцо уплотнительное «O» | OV-11-028     |
| 42                |    | Кольцо уплотнительное «O» | OV-11-009     |
| 43                |   | Седло клапана             | W-110         |
| 44                |  | Прокладка пружины         | U-183         |
| 45                |   | Стекловолоконный фильтр   | R-239         |
| 46                |  | Уплотнение                | X-180         |
| 47                |  | Пружина                   | S-106         |
| 48                |  | Уплотнение                | X-172         |

**ADVANCE® 201C1**

| № поз.<br>на<br>чертеже | Фото  | Наименование        | № по каталогу |
|-------------------------|---|---------------------|---------------|
|                         |  | Штуцер в сборе 3/8" | F-100         |
|                         |  | Закрывающая пробка  | HF-108        |

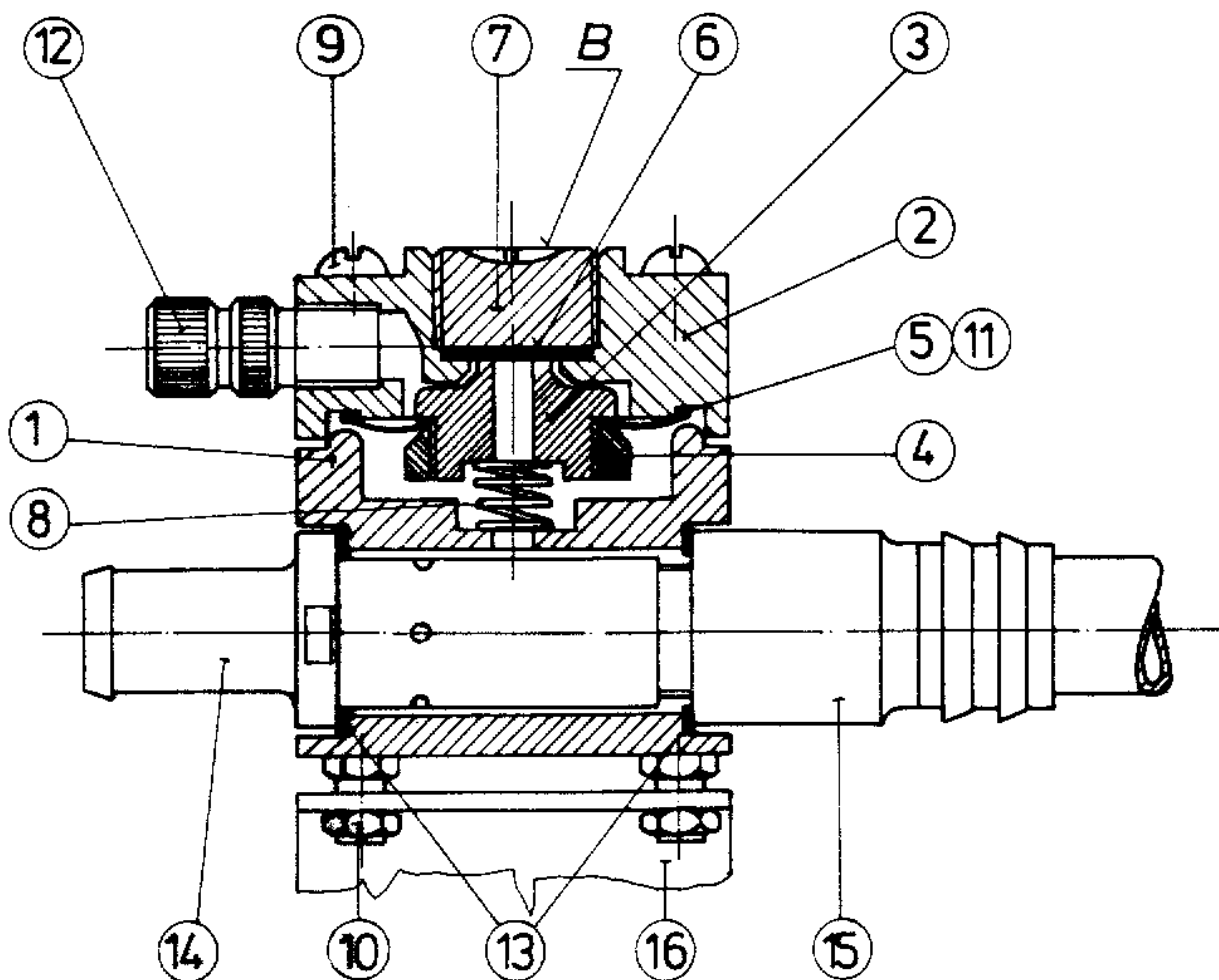

Эжектор Р-124 (max. 2 кг/ч)

| Поз. | Кол-во | Наименование          | № по каталогу |
|------|--------|-----------------------|---------------|
| 1    | 1      | Нижняя часть корпуса  | E-153         |
| 2    | 1      | Верхняя часть корпуса | U-208         |
| 3    | 1      | Держатель мембраны    | см. табл.1    |
| 4    | 1      | Прижим. эл. мембраны  | U-1683        |
| 5    | 1      | Мембрана              | D-104         |
| 6    | 1      | Уплот. кольцо «О»     | см. табл.1    |
| 7    | 1      | Крышка клапан. седла  | U-311         |
| 8    | 1      | Пружина               | S-106         |
| 9    | 4      | Болт                  | N-135         |
| 10   | 8      | Шестигранная гайка    | HN-104        |
| 11   | 1      | Опорная мембрана      | см. табл.1    |
| 12   | 1      | Штуцер в сборе        | F-100         |
| 13   | 2      | Уплотнение            | G-106         |
| 14   | 1      | Сопло                 | см. табл.2    |
| 15   | 1      | Диффузор              | см. табл.2    |
| 16   | 1      | Опора                 | T-135         |

Таблица № 1

| Противодавление |        | № позиции |         |        |
|-----------------|--------|-----------|---------|--------|
| бар             | обозн. | 3         | 6       | 11     |
| 0 – 1,3         | L      | U-206     | V-122-1 | D-105  |
| 1,3 – 9,5       | HI     | U-255-1   | V-122-2 | U-1415 |

Таблица № 2

| № поз. | Стандарт      |                 | USASB.2.1.     | MSZ СЭВ 1159 |            |
|--------|---------------|-----------------|----------------|--------------|------------|
|        | 1" рез. шланг | 3/4" рез. шланг | 3/4"NPT резьба | R3/4" резьба | R1" резьба |
| 14     | E-106H        | E-105           | E-109          | X-132        | X-183      |
| 15     | X-185         | F-104           | U-892          | X-185        |            |



Стандартные детали

| № поз. на чертеже | Фото  | Наименование               | № по каталогу |
|-------------------|---|----------------------------|---------------|
| 1                 |    | Нижняя часть корпуса       | E-153         |
| 2                 |    | Верхняя часть корпуса      | U-208         |
| 3                 |    | Держатель мембраны         | U-255-1       |
| 4                 |  | Прижимной элемент мембраны | U-1683        |
| 5                 |  | Мембрана                   | D-104         |
| 6                 |  | Кольцо уплотнительное      | V-122-2       |
| 7                 |   | Крышка клапанного седла    | U-311         |
| 8                 |  | Пружина                    | S-106         |

ADVANCE® 201C1

| № поз. на чертеже | Фото  | Наименование        | № по каталогу |
|-------------------|---|---------------------|---------------|
| 9                 |    | Болт                | N-135         |
| 10                |    | Гайка               | HN-104        |
| 11                |    | Опорная мембрана    | D-105         |
| 12                |   | Штуцер в сборе 3/8" | F-100         |
| 13                |  | Уплотнение          | G-106         |
| 14                |  | Сопло               | E-106-H       |
| 15                |  | Диффузор            | X-185         |
| 16                |  | Опора               | T-135         |